

# TC-14B3RF Operating Instruction

---

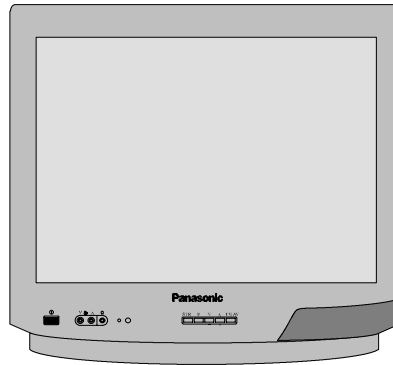

# Panasonic



## TC-14B3RF

Veillez lire ces instructions attentivement avant d'utiliser l'appareil  
et veillez les conserver pour vous y reporter plus tard.

Cher client Panasonic,

Bienvenue dans la famille des clients Panasonic. Nous espérons que vous profiterez de votre nouvelle télévision couleur pendant de nombreuses années. La meilleure manière de découvrir les fonctions de cette télévision est de lire ce manuel attentivement avant d'utiliser l'appareil.

---

## SOMMAIRE

---

- Avertissements et précautions ..... 3
- Informations générales ..... 3
- Accessoires ..... 4
- Mise en place des piles de la télécommande ... 4
- Installation et mise en service ..... 5
- Position des commandes ..... 7
- Menus ..... 8
- Connexions audio / vidéo ..... 10
- Résolution des problèmes ..... 11
- Informations concernant le terminal Scart ..... 11
- Spécifications techniques ..... 12

## AVERTISSEMENTS ET PRECAUTIONS

---

- Ce téléviseur est conçu pour fonctionner en 220 –240 V c.a. 50Hz.
- N'exposez pas cette télévision à la pluie ou à une humidité excessive
- **DANGER : HAUTE TENSION !**  
N'enlevez pas le boîtier à l'arrière de l'appareil. Aucune pièce pouvant être entretenue par l'utilisateur ne s'y trouve.
- Evitez d'exposer ce téléviseur à la lumière directe du soleil ou à d'autres sources de chaleur.
- Lorsque ce téléviseur n'est pas utilisée pendant une période prolongée, pensez à la débrancher au secteur. Pour débrancher l'appareil au secteur, ne tirez pas sur le câble électrique mais saisissez la prise elle-même.
- **ENTRETIEN DU BOITIER ET DU TUBE CATHODIQUE**  
Débranchez l'appareil au secteur. Vous pouvez nettoyer le boîtier et l'écran au moyen d'un chiffon doux humide additionné d'un peu de détergent non caustique. N'utilisez pas de solution contenant du benzole ou du pétrole. Attention, les appareils télévisés peuvent provoquer de l'électricité statique. Faites attention quand vous touchez l'écran.
- Il est essentiel de prévoir une ventilation adéquate pour assurer le bon fonctionnement des pièces électriques. Nous recommandons de laisser un espace de 5cm au moins tout autour de ce téléviseur, même lorsqu'elle est placée dans un meuble ou entre des rayonnages

---

## INFORMATIONS GENERALES

---

### Fonction 'Veille'

Si l'appareil n'est pas éteint lorsque la chaîne télévisée cesse ses transmissions, il se mettra automatiquement en état de veille après 30 minutes. Cette fonction n'est pas disponible en mode AV.

### Mémoire 'Dernière position'

Certaines fonctions sont dotées d'une mémoire 'dernière position', c'est-à-dire que le réglage utilisé au moment de l'arrêt de l'appareil sera celui utilisé lorsque l'appareil sera remis en marche :

Position programme	Couleur	Volume
Contraste	Luminosité	Veille
Piqué	Etat	

Vérifiez que vous possédez les accessoires et pièces illustrés

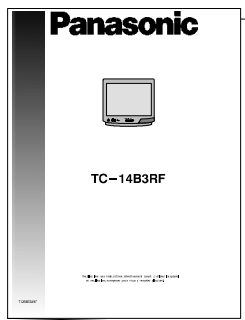

Manuel d'utilisation



Garantie du téléviseur

Télécommande  
TNQ8E0460

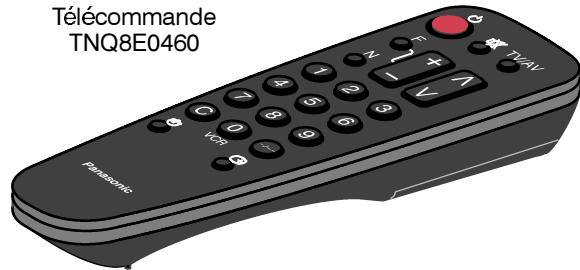

Antenne intérieure  
TSA-120026

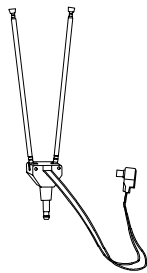

Piles de la télécommande (2 piles  
format R6 (UM3))

## MISE EN PLACE DES PILES DE LA TELECOMMANDE

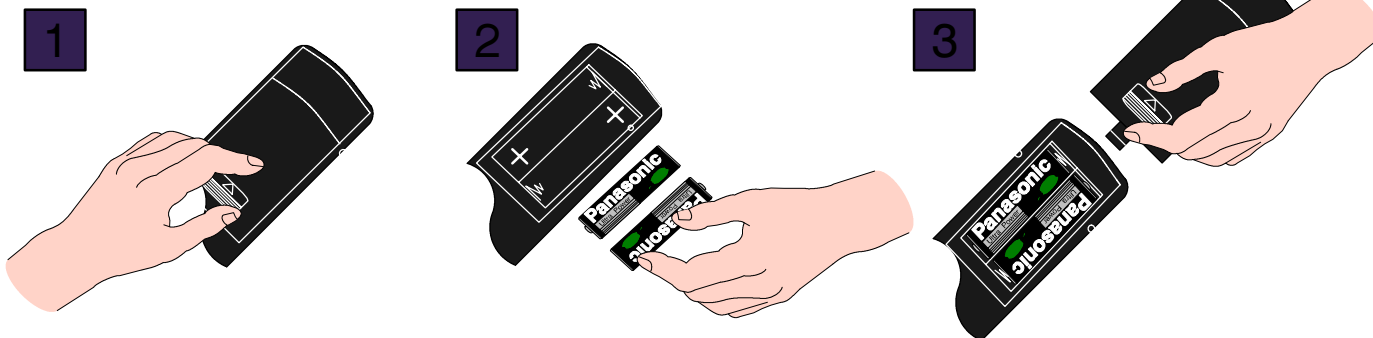

1  
Ouvrir le compartiment  
des piles

2  
Mettre les piles à l'intérieur – bien  
respecter la polarité correcte

3  
Remettre le couvercle en  
place

- Vérifiez que les piles soient bien installées dans bon sens.
- Ne mélangez pas des piles usagées avec des piles neuves. Enlevez immédiatement les piles usagées et usées.
- Ne mélangez pas différents types de piles comme piles alcalines et piles au manganèse. N'utilisez pas de piles rechargeables (Ni-Cad)

1

## TV seulement

Branchez le câble coaxial de l'antenne directement dans la prise entrée RF du téléviseur.

Au besoin, insérez l'antenne intérieure dans la prise du poste qui lui est réservée et branchez le câble à la prise entrée RF du téléviseur

**OU**

## SI VOUS AVEZ UN MAGNETOSCOPE

Branchez le câble coaxial de l'antenne sur la prise entrée RF du magnétoscope et un câble coaxial RF de la prise Sortie RF du magnétoscope à la prise entrée RF du téléviseur.

Le magnétoscope peut également se brancher au poste de télévision au moyen d'un câble Peritel.

**Voir en page 10 pour une explication plus détaillée des branchements audio / vidéo.**

Le matériel auxiliaire et les câbles ne sont pas fournis.

2

Mettez votre magnétoscope en marche. \*1  
Branchez le téléviseur au secteur et mettez-la en marche.

Les programmes apparaîtront immédiatement si votre revendeur a programmé le téléviseur pour vous.

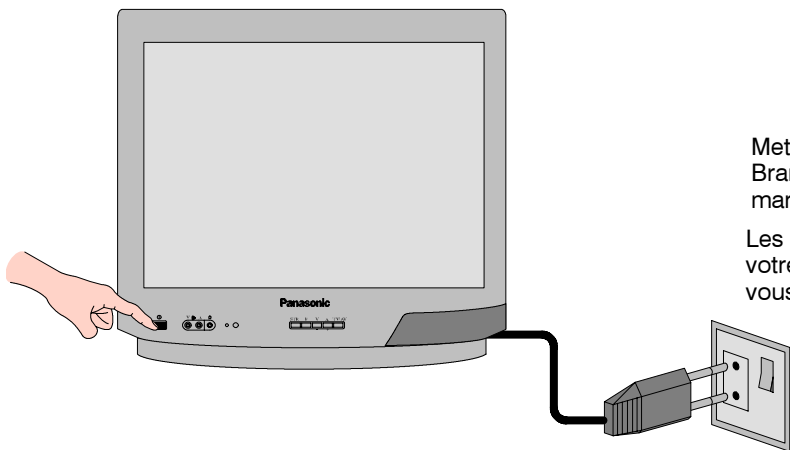

\*1 nous vous recommandons de mettre en marche le signal-test de votre magnétoscope. Consultez le manuel de votre magnétoscope.

## INSTALLATION ET MISE EN SERVICE

3

Choisissez la langue désirée à partir de l'écran de choix de langue OSD.

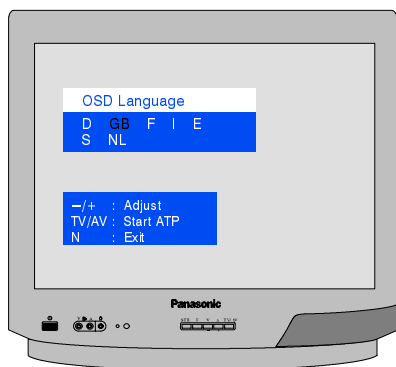

4

Appuyez sur TV/AV pour lancer la fonction ATP (Recherche at réglage automatique des chaînes). Les chaînes de télévision sont alors localisées et mises en mémoire, prêtes à l'utilisation.

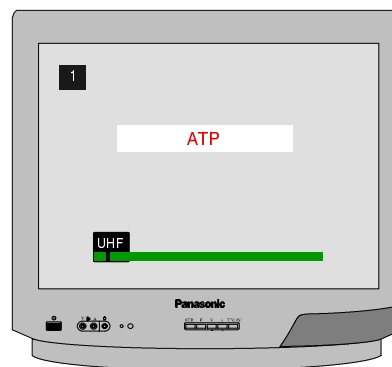

5

La première chaîne disponible s'affichera. Arrêtez le signal test du magnétoscope.

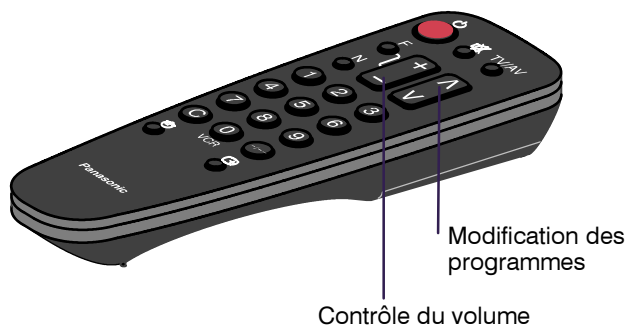
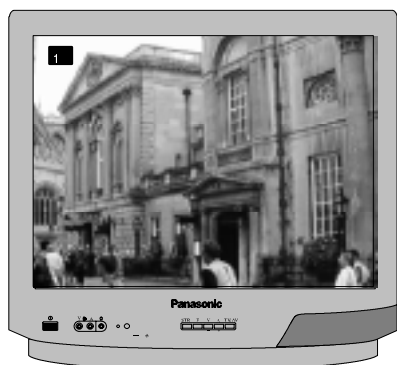

Les chaînes de télévision sont mémorisées dans l'ordre où elles ont été trouvées. Si vous souhaitez toutefois modifier cet ordre, veuillez vous reporter à la fonction Swap [Echange] du menu de réglage – voir page 9 pour plus d'informations.

\*2 Il est important d'utiliser uniquement la position de programme TV "0" pour visualiser votre magnétoscope. Si l'image de votre magnétoscope ne s'affiche pas en position 0 (la position magnétoscope), vous devrez modifier le canal RF du magnétoscope ou ajuster le réglage de la position "0" de votre télévision jusqu'à ce que vous receviez la sortie RF du magnétoscope.

# POSITION DES COMMANDES

## Affichages à l'écran

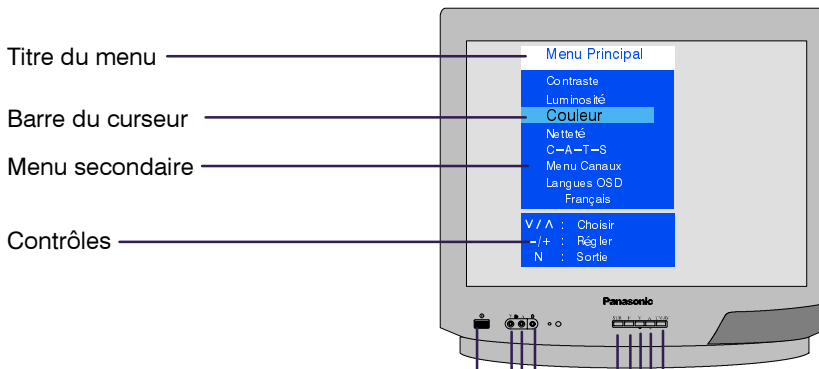

## Commandes du tableau avant

- Touche marche/arrêt
- Prises RCA Audio/Vidéo (Entrée)
- Prise pour casque

- TV / AV : Permet de passer du mode TV au mode AV
- ∇/←, ∆/→ : Programme supérieur/inférieur. Lorsqu'une fonction est déjà affichée, permet d'ajuster cette fonction.
- F : Choisissez une fonction : Volume, contraste, brillance, couleur, piqué et réglage manuel
- STR : Mémorise le réglage des chaînes et les autres réglages des fonctions

## Touches de la télécommande





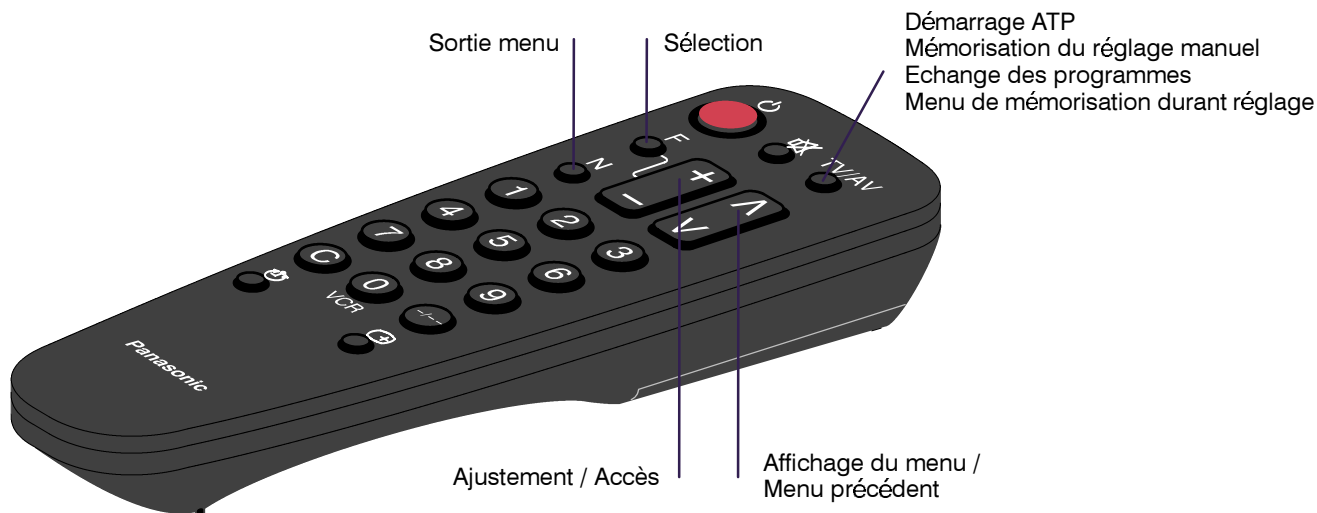

## Menu principal

**Contraste**

**Luminosité**

**Couleur**

**Piqué**

Le contraste, la luminosité, la couleur et le piqué peuvent être modifiés selon les conditions de visualisation et vos préférences personnelles.

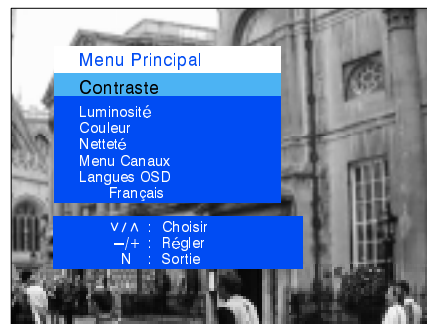
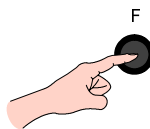

## Langue OSD

Le menu langue OSD vous permettra de modifier la langue utilisée pour tous les menus à l'écran.

- D - Allemand
- GB - anglais
- F - Français
- I - Italian
- E - Spanish
- S - Swedish
- NL - Dutch

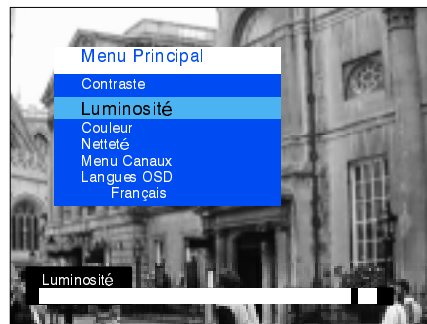
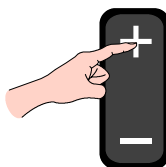
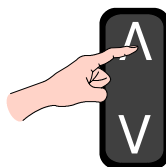

## Menu de réglage

Le menu de réglage permet d'accéder aux menus de réglage manuels et automatiques

### ATP

Le menu ATP vous permet de procéder à un nouveau réglage automatique du téléviseur. Il est particulièrement utile si vous déménagez dans une région desservie par un transmetteur différent.

### Réglage manuel

Le menu de réglage manuel permet de régler manuellement le canal de chaque programme.

### Système TV

Cette fonction vous permet de sélectionner le système TV correct.

### Réglage fin

Vous pouvez effectuer un réglage fin des chaînes au moyen de cette fonction.

### Echange

Si l'ordre des programmes après la mise en service automatique ne vous convient pas, vous pouvez changer l'ordre de ces programmes.

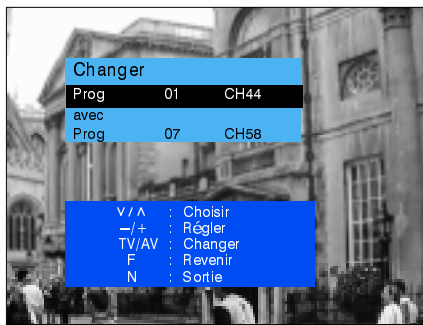

## Réglage manuel (tableau avant du téléviseur)

Les chaînes peuvent également être réglées manuellement au moyen des commandes se trouvant à l'avant du téléviseur.

Appuyez sur la touche F (tableau avant) jusqu'à ce que vous obteniez 'Réglage manuel'. Appuyez sur - ou + pour accéder au 'Réglage Manuel'.

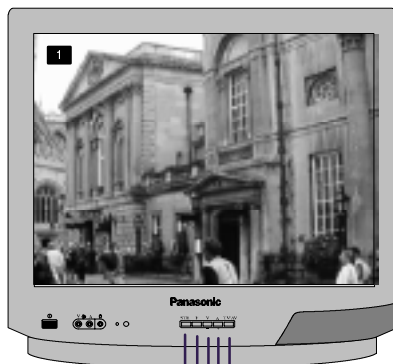

Mémorisation —  
Sélection des fonctions / Sortie —  
Changement de la position des programmes —  
Recherche —

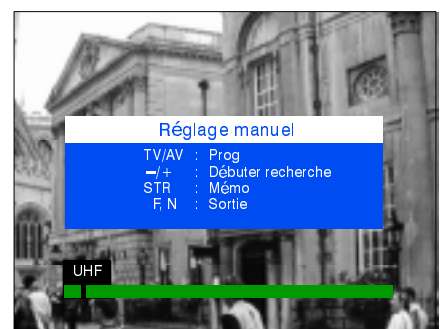
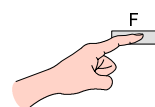
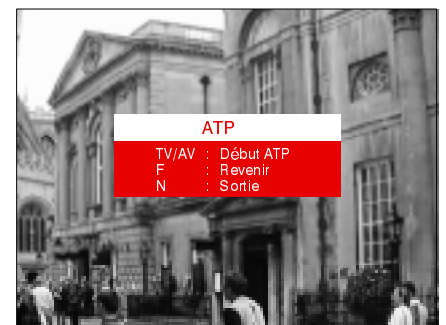
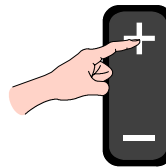
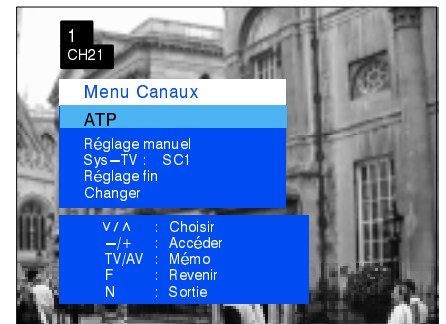
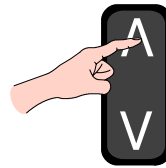
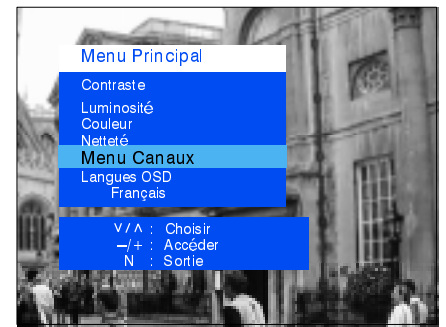
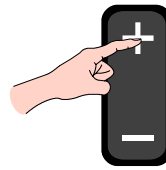

## CONNEXIONS AUDIO / VIDEO

AV (Audio/Vidéo) est une prise destinée aux magnétoscopes, récepteurs satellite et autres équipements audio ou vidéo. Cette télévision peut passer en mode AV automatiquement si le matériel branché fournit un signal de commutation à la prise Peritel. Dans ce cas, vous verrez le symbole EC s'afficher à l'écran et il sera possible de changer la position programme de la télévision sans que l'image affichée change.

Français

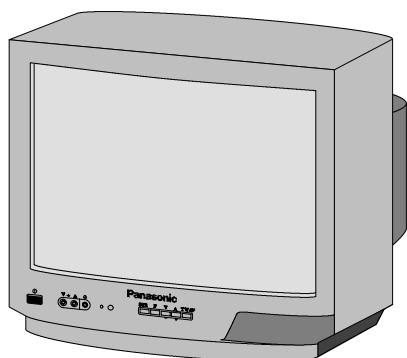

Entrée vidéo  
prise V

Entrée audio  
prise A

Sortie de la  
prise  
**Casque**

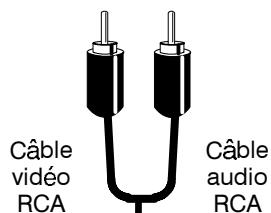

Câble vidéo  
RCA

Câble audio  
RCA

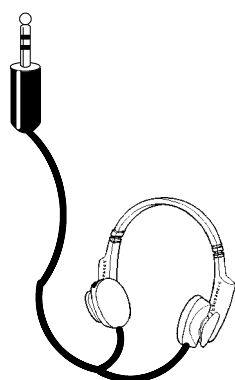

Casque avec fiche  
3,5mm

Magnétoscope

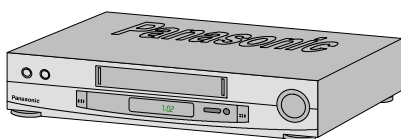

Caméscope

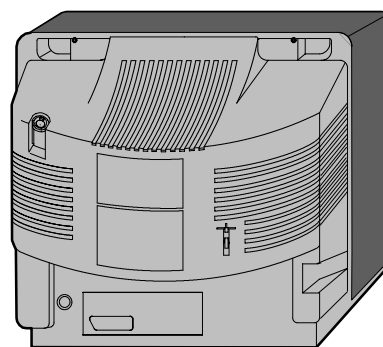
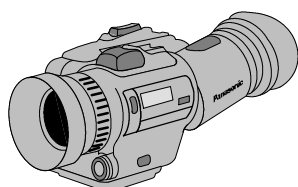

Entrée/sortie de la  
prise AV SCART

Câble SCART

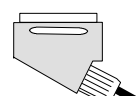

MAGNETOSCOPE



RECEPTEUR SATELLITE

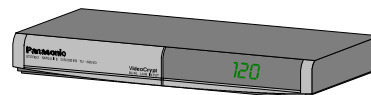

CAMESCOPE

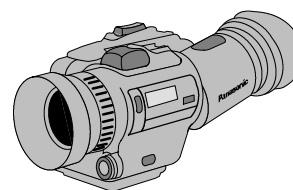

ORDINATEUR (RGB)

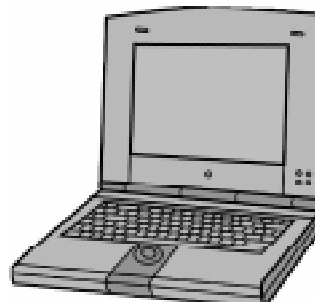

Le matériel et les câbles auxiliaires illustrés ne sont pas fournis avec ce téléviseur.

Ne connectez pas un ordinateur muni d'une sortie TTL (6V) sur ce téléviseur.

Le haut-parleur du téléviseur sera automatiquement disconnecté lors du branchement d'un casque.

**IMPORTANT:** Ne connectez pas les entrées AV avant et arrière simultanément car le son et l'image seront mélangés.

## RESOLUTION DES PROBLEMES

Avant d'appeler un technicien, déterminez les symptômes et réalisez quelques vérifications simples comme indiqué ci-dessous. Si vous avez besoin d'un technicien, adressez-vous à votre dépositaire Panasonic en mentionnant le modèle et le numéro de série (ces deux codes se trouvent à l'arrière du téléviseur).

Symptômes		Vérifications
Image	Son	
Image neigeuse ou images multiples	Son trop fort ou son normal	Position, direction ou connexion de l'antenne
Interférences	Son trop fort	Appareils électriques, véhicules, tubes fluorescents
Image normale	Son trop fort ou aucun son	Niveau de volume ou sourdine sélectionnée
Pas d'image	Pas de son	Appareil non branché au secteur, non mis en marche, commandes image/son réglées au niveau minimum
Pas de couleur	Son normal	Commande couleurs réglées au niveau minimum
Image brouillée	Son normal ou faible	Refaites le réglage de la chaîne

## INFORMATIONS CONCERNANT PRISE PERITÉL

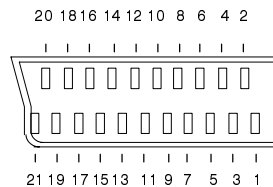

- |     |                   |     |                     |
|-----|-------------------|-----|---------------------|
| 1.  | Sortie audio (Dr) | 12. | --                  |
| 2.  | Entrée audio (Dr) | 13. | Masse rouge         |
| 3.  | Sortie audio (Ga) | 14. | Masse               |
| 4.  | Masse audio       | 15. | Entrée rouge        |
| 5.  | Masse bleue       | 16. | Etat RGB            |
| 6.  | Entrée audio (Ga) | 17. | Masse CVBS          |
| 7.  | Entrée bleue      | 18. | Masse état RGB      |
| 8.  | Etat CVBS         | 19. | Sortie CVBS (vidéo) |
| 9.  | Masse verte       | 20. | Entrée CVBS (vidéo) |
| 10. | --                | 21. | Masse prise         |
| 11. | Entrée verte      |     |                     |

# SPECIFICATIONS TECHNIQUES

---

Modèle numéro ..... TC-14B3RF

Alimentation électrique: ..... 220 – 240V 50Hz

Consommation électrique: ..... 39W

Consommation électrique en  
état de veille: ..... 6.5W

Tube cathodique: ..... 37cm (34cm diagonale visible)

Sortie audio (musique): ..... 6W, impédance 16Ω, Mono

Dimensions: ..... 338 (H) x 366 (W) x 373 (D) mm

Poids: ..... 9.9 kg

Systèmes de réception: ..... **PAL B / G, SECAM B / G, SECAM L / L'**

VHF E2 – E12

VHF A – H (ITALIE)

CATV (S01 – S05)

CATV S11 – S20 (U1 – U10)

VHF H1 – H2 (ITALIE)

UHF E21 – E69

CATV S1 – S10 (M1 – M10)

CATV S21 – S41 (Hyperbande)

**PAL 525/60**

Lecture des bandes NTSC des magnétoscopes PAL (VCR)

Antenne – arrière: ..... UHF / VHF

Casque – avant: ..... 3,5mm, impédance 16Ω, Mono

AV – Arrière: ..... Terminal 21 broches – Audio/Vidéo entrée/sortie, RGB entrée

AV – Avant: ..... Entrée RCA audio / Entrée RCA vidéo

La conception et les spécifications peuvent être modifiés sans préavis  
Le poids et les dimensions indiqués sont approximatifs









